



ENJOY THERM ENJOY TOP THERM



SK Návod na obsluhu



A Vypínač

B Veko zásobníka na vodu

C Ukazovateľ hladiny vody

D Rukoväť na otvorenie otočného filtra

E AromaSelector®

F Zarážka odkvapkávania

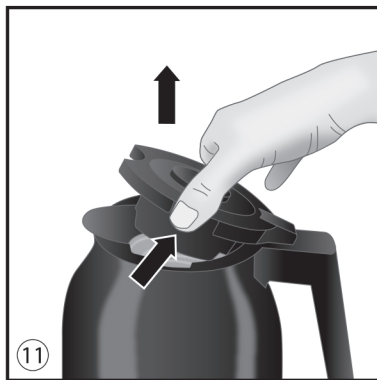
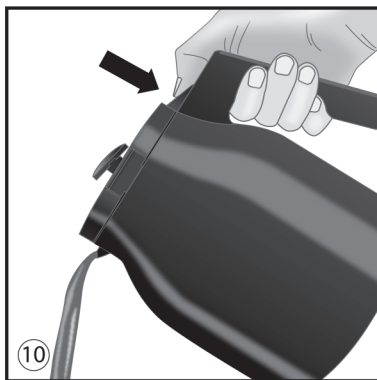
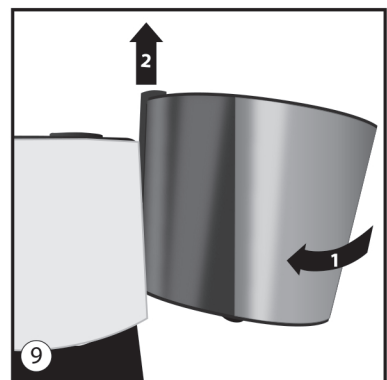
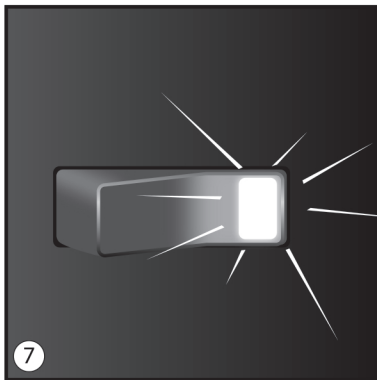
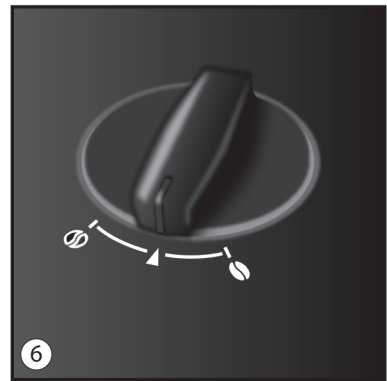
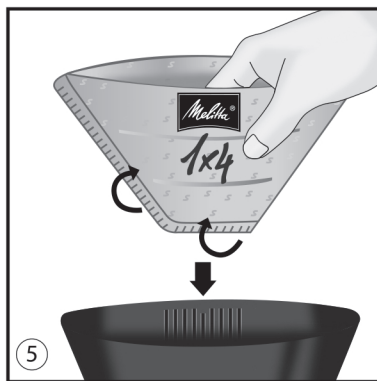
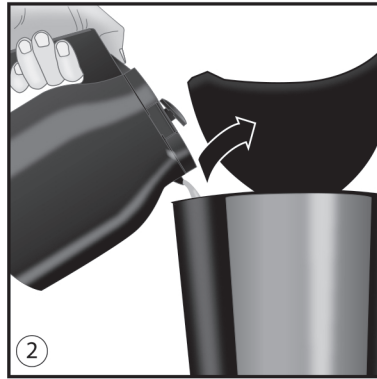
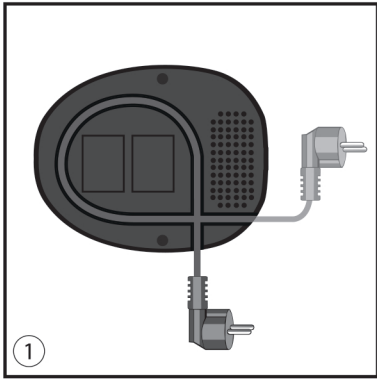

Milá zákazníčka, milý zákazník,

ďakujeme za zakúpenie nášho kávovaru na prekvapkávanú kávu Enjoy Therm. Návod na obsluhu vám pomôže zoznámiť sa s funkciami vášho nového prístroja na dosiahnutie dokonalého kávového zážitku. Pokiaľ potrebujete viac informácií alebo máte nejaké otázky, prosíme, kontaktujte spoločnosť Melitta® alebo nás navštívte na webových stránkach www.melitta.cz.

Pre vašu bezpečnosť

☞ Prístroj spĺňa všetky platné európske smernice.

Zariadenie bolo testované a získalo certifikát nezávislého inštitútu:



Nezabudnite si prečítať bezpečnostné upozornenia a návod na obsluhu v plnom znení. Pre zabránenie vzniku nebezpečenstva je nutné celkom dodržiavať bezpečnostné pokyny a návod na obsluhu. Melitta® nenesie zodpovednosť za škody spôsobené nedodržiavaním týchto pokynov.

1. Bezpečnostné upozornenia

- Tento spotrebič je určený na použitie v domácnostiach a podobných priestoroch, ako napríklad
 - kuchyne pre zamestnancov, v obchodoch, kanceláriách a iných komerčných priestoroch,
 - v poľnohospodárskych zariadeniach,
 - v moteloch, hoteloch, penziónoch a ďalších ubytovacích zariadeniach.

Akékoľvek iné použitie sa považuje za nesprávne a môže viesť k zraneniu osôb alebo poškodeniu majetku. Melitta® nezodpovedá za škody spôsobené nesprávnym použitím.

Dodržiujte, prosím, nasledujúce pokyny, aby ste predišli zraneniam vyplývajúcim z nesprávneho použitia prístroja:

- Počas prevádzky nesmie byť spotrebič umiestnený v skrini.
- Pripojte spotrebič iba k riadne nainštalovanej uzemnenej zásuvke.
- Ak nie je pod dohľadom, a pred montážou, demontážou alebo čistením, musí byť spotrebič vždy odpojený od prívodu elektrickej energie.
- Počas prevádzky môžu byť niektoré časti spotrebiča, ako napríklad výpusť pary pri filtri, veľmi horúce. Vyvarujte sa kontaktu s týmito časťami a s horúcou parou.
- Počas prípravy kávy neotvárajte držiak filtra.
- Varná doska sa počas používania zahrieva na vysokú teplotu a po varnom procese zostáva horúca dlhý čas. Kontakt s horúcou varnou doskou môže spôsobiť popálenie, preto sa jej nedotýkajte.
- Uistite sa, že sa napájací kábel nedotýka varnej dosky.
- Nepoužívajte spotrebič, ak je napájací kábel

poškodený.

- Zabráňte kontaktu napájacieho kábla s tekutinami.
- Nikdy spotrebič neponárajte do vody.
- Nepoužívajte karafu v mikrovlnnej rúre.
- Nečistite časti, ktoré prichádzajú do styku s potravinami, agresívnymi čistiacimi prostriedkami alebo žieravinami. Zvyšky čistiaceho prostriedku odstráňte čistou vodou. Ďalšie informácie o čistení nájdete v časti „Čistenie a údržba“.
- Tento spotrebič môžu používať deti od 8 rokov veku alebo staršie, ak sú pod dozorom alebo boli poučené o bezpečnom používaní zariadenia a porozumeli potenciálnym rizikám. Čistenie a údržbu nesmú vykonávať deti, ak nie sú staršie ako 8 rokov a nie sú pod dohľadom.
- Udržujte spotrebič a napájací kábel mimo dosahu detí mladších ako 8 rokov.
- Spotrebič môžu používať osoby so zníženými fyzickými, zmyslovými alebo mentálnymi schopnosťami alebo s nedostatkom skúseností a/alebo znalostí, ak sú pod dohľadom alebo boli poučené o bezpečnom používaní spotrebiča a pochopili možné nebezpečenstvá.
- Deti sa so zariadením nesmú hrať.
- Výmenu napájacieho kábla a všetky ostatné opravy smie vykonávať iba zákaznícky servis spoločnosti Melitta® alebo autorizovaný servis.

Termokarafa na kávu

- Nepoužívajte karafu v mikrovlnnej rúre.
- Nekladte karafu na horúci sporák.
- Nepoužívajte karafu na skladovanie mliečnych výrobkov alebo dojčenskej výživy, pretože existuje riziko kontaminácie baktériami.
- Nekladte naplnenú karafu na bok, pretože by tekutina mohla vyteciť.
- Vonkajší kryt čistite mäkkou navlhčenou handričkou.

Platí IBA pre plastové karafy so sklenenou vložkou

- Aby ste zabránili poškodeniu sklenej banky, nepoužívajte na miešanie alebo čistenie tvrdé alebo ostré predmety (napr. príbory, kefy na umývanie riadu a pod.). Neplňte karafu kockami ľadu alebo sýtenými tekutinami.
- Nevystavujte sklenenú banku vysokým teplotným výkyvom.

2. Pred prvým použitím

- Uistite sa, že zdroj napájania vo vašej domácnosti zodpovedá zdroju na typovom štítku na spodnej strane spotrebiča.
- Pripojte spotrebič k zdroju elektrickej energie.
- Nepoužitý kábel je možné uložiť do základne spotrebiča.
- Všetky spotrebiče boli počas výroby testované na bezchybnú prevádzku. Môže v nich teda napríklad zostať zvyšok vody. Na vyčistenie prístroja ho

dvakrát prepláchnite maximálnym množstvom vody a bez filtračného vrecúška či mletej kávy.

- Pre najväčší pôžitok z kávy a pohodlné používanie je prístroj vybavený rôznymi funkciami. Tieto funkcie sú vysvetlené nižšie.

3. Príprava kávy

- Uistite sa, že je spotrebič pripojený k zdroju napájania.
- Otvorte veko vodného zásobníka.
- Pomocou termokarafy naplňte zásobník na vodu požadovaným množstvom vody. Pomocou indikátora hladiny vody na zásobníku si môžete navoliť požadovaný počet šálok. Malý symbol šálky zodpovedá cca 85 ml kávy na šálku, veľký symbol šálky zodpovedá cca 125 ml kávy na šálku.
- Uzavrite veko na vodnom zásobníku a vložte termokarafu so zatvoreným vekom do spotrebiča.
- Otvorte výklopný filter pootočením doľava.
- Zložte filtračné vrecúško Melitta® 1x4® pri vystupujúcom šve a vložte ho do držiaka filtra. Filtračné vrecúško do držiaka filtra ručne vtlačte, aby ste zaistili dobré prilipnutie.
- Otočením vložte filter späť do spotrebiča. Správne vloženie sa prejaví počutelným zacvaknutím.
- Do filtra nasypete mletú kávu. Pri strednom nastavení **AromaSelectora®** odporúčame použiť 6 – 8 g kávy na veľkú šálku.
- Chut' kávy môžete však pri rovnakom množstve kávy meniť podľa svojich osobných preferencií. Pre jemnejšiu kávu otočte AromaSelector® doľava (☺). Pre silnejšiu kávu ho otočte doprava (☹).
- Zapnite spotrebič. Varný proces začína.
- Spotrebič sa automaticky vypne 15 minút po zapnutí. Tým sa zabráni zbytočnej spotrebe elektriny a ušetrí sa energia. Prístroj môžete, samozrejme, kedykoľvek vypnúť ručne.
- Zábrana proti odkvapkávaniu zabraňuje odkvapkávaniu kávy pri vybratí karafy z prístroja.

4. Použitie termokarafy

- Uvarená káva prúdi dovnútra centrálnym ventilom v zaizolovanom veku nádoby.
- Pre naliatie kávy stlačte tesniacu páku dole.
- Odoberte veko jednoduchým stlačením tesnenia na boku a zdvihnutím veka nahor.

5. Čistenie a údržba

Vonkajšie čistenie

- Kryt je možné čistiť mäkkou navlhčenou handričkou.
- Veko karafy a otočný filter je možné umývať v umývačke riadu.

Odstraňovanie vodného kameňa

V závislosti od tvrdosti vody sa môže spotrebič pri používaní kalcifikovať. Tým sa zvyšuje spotreba energie spotrebiča, pretože vodný kameň usadený na ohrievacom telese môže brániť účinnému ohrevu vody. Aby nedošlo k poškodeniu, musí sa vodný kameň zo spotrebiča pravidelne odstraňovať.

1. Odstraňovanie vodného kameňa

- Postupujte podľa pokynov výrobcov čo sa týka množstva a nalejte do vodného zásobníka prostriedok na odstránenie vodného kameňa. Odporúčame používať prípravok „Melitta® Anti Calc Filter Café Machines“.
- Zapnite spotrebič a riadte sa pokynmi výrobcu prípravku na odstránenie vodného kameňa.
- Hneď ako odvápnovací prostriedok celkom prejde prístrojom, mal by sa vypnúť.

2. Preplachovanie

- Po kroku 1 sa musí zariadenie prepláchnuť čerstvou vodou. Na tento účel nechajte prístroj krátky čas (asi dve minúty) vychladnúť, potom ho prepláchnite maximálnym množstvom vody.
- Zapnite spotrebič a nechajte všetku vodu pretiecť. Potom ihneď spotrebič vypnite.
- Opakujte proces prepláchnutia.

6. Poznámky k likvidácii

- Na spotrebiče označené týmto symbolom  sa vzťahujú európske smernice pre OEEZ (odpadové elektrické a elektronické zariadenia).
- Elektrické spotrebiče neodhadzujte do bežného kontajnera. Spotrebič zlikvidujte spôsobom šetrným k životnému prostrediu pomocou príslušných zberných systémov.
- Obalové materiály sú suroviny a je možné ich recyklovať. Prosíme, recyklujte ich.

Servisné stredisko pre SR:

BELS cz s.r.o.
Gabčíkova 1a
841 05 Bratislava
Tel: +421 907 786 801
E-mail: paha@bels.cz
www.bels.cz

Distribútor pre SR:

Melitta ČR s.r.o.
Plzeňská 3217/16
150 00 Praha 5
Česká republika
E-mail: info@melitta.cz
Pre viac informácií: www.melitta.cz